

Freistehender Whirlpool OVALO PLUS



ACHTUNG:

Vor der Montage und Inbetriebnahme die Anleitung vollständig und sorgfältig lesen. Sie enthält wichtige Informationen zur Montage und Verwendung.

WICHTIG: FÜR SPÄTERE BEZUGNAHME AUFBEWAHREN. SORGFÄLTIG LESEN!

Inhaltsverzeichnis

1.	Allgemeines	3
1.1.	Produktübersicht	3
1.2.	Generelle Hinweise.....	3
1.3.	Gewährleistung.....	3
2.	Informationen zur Gebrauchsanweisung	4
2.1.	Verfügbarkeit der Gebrauchsanweisung.....	4
2.2.	Zielgruppen der Gebrauchsanweisung.....	4
2.3.	Informationen zur Übersetzung	4
2.4.	Symbolerklärung.....	4
2.5.	Allgemeines zur Gebrauchsanweisung.....	5
2.6.	Bestimmungsgemäßer Gebrauch	5
2.7.	Allgemeine Sicherheitshinweise.....	6
3.	Produktmerkmale.....	7
3.1.	Technische Daten	7
3.2.	Produktbeschreibung	8
4.	Lieferumfang.....	8
5.	Montage	9
5.1.	Sicherheitshinweise.....	9
5.2.	Aufbau des Produkts	9
6.	Anwendung.....	12
6.1.	Sicherheitshinweise.....	12
6.2.	Erstinbetriebnahme.....	13
6.3.	Betrieb	13
6.4.	Bedienelemente	14
6.5.	Lagerort	14
7.	Fehlerbehebung.....	15
8.	Wartung und Pflege.....	15
8.1.	Sicherheitshinweise.....	15

9.	Demontage	16
9.1.	Sicherheitshinweise	16
10.	Entsorgung.....	16
10.1.	Allgemeine Hinweise	16
11.	Elektro- und Elektronikgeräte - Informationen für private Haushalte.....	17

Liebe Kundin und lieber Kunde,

vielen Dank, dass du dich für ein Produkt der **Home Deluxe GmbH** entschieden hast. Wir wünschen dir viel Freude mit deinem neuen OVALO PLUS.

Die Gebrauchsanweisung unterstützt dich bei der Montage, der Inbetriebnahme, dem Betrieb und der Wartung des Produkts. Die Gebrauchsanweisung und die Sicherheitshinweise müssen sorgfältig und vollständig gelesen werden. Beachte diese Hinweise, um Gefahren zu vermeiden.

1. Allgemeines

1.1. Produktübersicht

Modell: Freistehenden Whirlpool OVALO PLUS | Artikel- ID: 11823 | Varianten-ID: 9882

1.2. Generelle Hinweise

Um unserem Anspruch gerecht zu werden, verbessern wir stetig die Qualität, vereinfachen die Montage, Bedienung oder passen die Produkte den Kundenwünschen an. Aufgrund dieser Veränderungen befindet sich die aktuelle Version der Gebrauchsanweisung auf unserer Homepage.

Die Bezeichnung „Produkt“ wird in der Gebrauchsanweisung für die „OVALO PLUS“ verwendet.

1.3. Gewährleistung

Es bestehen die gesetzlichen Mängelhaftungs- und Gewährleistungsrechte ab Kaufdatum.

Die Home Deluxe GmbH übernimmt für Schäden durch Nichtbeachtung der Gebrauchsanweisung keine Haftung. Reklamationen, die aufgrund unsachgemäßer Montage oder Nutzung entstehen, sind von der Gewährleistung ausgeschlossen. Im Fall von Mängeln an dem Produkt, wende dich bitte schriftlich über das Kontaktformular auf unserer Homepage an unseren Kundenservice, unter Angabe des Produktnamens, der Seriennummer und einem Foto vom Typenschild:

Home Deluxe GmbH
Schanzweg 2
32312 Lübbecke
Deutschland
Tel.: +49 (0)5743 6181-0
www.home-deluxe-gmbh.de

Bei weiteren Fragen steht dir unser Kundenservice über dem Kontaktformular gerne zur Verfügung.

2. Informationen zur Gebrauchsanweisung

2.1. Verfügbarkeit der Gebrauchsanweisung

Die Gebrauchsanweisung ist Bestandteil des Produkts und sollte vollständig und in unmittelbarer Nähe des Produkts aufbewahrt werden.

2.2. Zielgruppen der Gebrauchsanweisung







Die Gebrauchsanweisung muss von jeder beteiligten Person gelesen und beachtet werden, die mit einer der folgenden Tätigkeiten oder der Verwendung einbezogen ist:







- Auspacken
- Montage / Installation
- Inbetriebnahme / Betrieb
- Wartung / Prüfung / Pflege
- Fehlerbehebung / Reparatur
- Entsorgung

2.3. Informationen zur Übersetzung

Die originale Gebrauchsanweisung wurde in deutscher Sprache verfasst. Bei jeder anderen verfügbaren Sprache handelt es sich um eine Übersetzung der deutschen Version.

2.4. Symbolerklärung

Symbol	Symbolerklärung
	WARNUNG Das Symbol weist auf die möglichen Gefahren hin, bei denen tödliche und schwere Verletzungen auftreten können. Bevor der entsprechende Montage- oder Anwendungsschritt ausgeführt wird, muss der entsprechende Hinweis gelesen werden.
	INFO Das Symbol gibt wichtige Hinweise und weist auf Sachschäden hin. Beachte diese, bevor der entsprechende Montage- oder Anwendungsschritt durchgeführt wird, um Probleme zu verstehen und Schäden zu vermeiden.
	CE-Kennzeichnung Das Symbol erklärt die Konformität des Produktes mit den geltenden Anforderungen, die die Europäische Gemeinschaft an uns stellt. Die aktuelle Konformitätserklärung ist auf Anfrage bei der Home Deluxe GmbH erhältlich.
	Nur in Innenräumen verwenden Das Symbol weist darauf hin, dass das Produkt nur in Innenräumen verwendet werden darf.
	Gebrauchsanweisung lesen Das Symbol weist darauf hin, dass vor der Montage/Installation und/oder der Bedienung vom Gerät die Gebrauchsanweisung sorgfältig gelesen werden muss.
	Entsorgung von Elektro- und Elektronikgeräten Elektro- und Elektronikgeräte dürfen nicht mit dem Hausabfall entsorgt werden!

Symbol	Symbolerklärung
	Kopfsprung verboten Das Symbol weist darauf hin, dass Kopfüber ins Wasser springen verboten ist. Es ist ein Zusammenstoß mit anderen Personen im Wasser möglich.
	Nicht in die Düsen fassen Das Symbol weist darauf hin, dass nicht in die Düsen gefasst werden darf.
	Warnung vor elektrischer Spannung Das Symbol weist darauf hin, nicht mit elektrischer Spannung in Berührung zu kommen.
	Kinder in Wassereinrichtungen beaufsichtigen Das Symbol weist darauf hin, dass Kinder in Wassereinrichtungen durch Erwachsene beaufsichtigt werden müssen.
	Schutzklasse I Das Symbol weist darauf hin, dass alle leitfähigen Gehäuseteile des Betriebsmittels mit dem Schutzleitersystem der festen Elektroinstallation verbunden werden müssen. Es ist eine Schutzerdung. Im Falle eines Fehlerstroms wird durch eine Sicherung der Stromkreis spannungsfrei geschaltet.
	Wechselstrom Das Symbol weist darauf hin, dass das Produkt mit Wechselstrom betrieben wird.

2.5. Allgemeines zur Gebrauchsanweisung

Die Gebrauchsanweisung bezieht sich auf den freistehenden Whirlpool OVALO PLUS. Sie enthält wichtige Informationen zur Montage, Betrieb, Wartung und Reinigung. Die Gebrauchsanweisung, insbesondere die Sicherheitshinweise müssen sorgfältig vor der Inbetriebnahme des Produkts gelesen werden, bewahre die Gebrauchsanweisung sorgsam auf. Benutze das Produkt nur wie in dieser Gebrauchsanweisung beschrieben, damit es nicht versehentlich zu Verletzungen oder Schäden kommt. Solltest du das Produkt an Dritte weitergeben, ist diese Gebrauchsanweisung ebenso zu übergeben.

2.6. Bestimmungsgemäßer Gebrauch

Das Produkt ist hochwertig, langlebig und ausschließlich für den privaten Gebrauch im angemessenen und üblichen Umfang bestimmt bzw. geeignet. Darüber hinaus ist unser Produkt **nicht** für den gewerblichen Gebrauch bestimmt. Eine gewerbliche Nutzung ist nur mit schriftlicher Genehmigung der Home Deluxe GmbH gestattet.

Das Produkt ist ein Indoor-Whirlpool zum Baden und Entspannen.

Verwende das Produkt nur wie in dieser Gebrauchsanweisung beschrieben. Jede andere Verwendung gilt als nicht bestimmungsgemäß und kann zu Sachschäden oder Personenschäden führen. Der Hersteller übernimmt keine Haftung für Schäden, die durch nicht bestimmungsgemäßen oder falschen Gebrauch entstehen oder entstanden sind.

2.7. Allgemeine Sicherheitshinweise

Allgemeine Gefahrenhinweise



- Unsachgemäßer Umgang kann zu erheblichen Personen- und Sachschäden führen. Deshalb dürfen die Montage, Installation, Inbetriebnahme sowie Störungsbehebung, Wartungs- und Reparaturarbeiten, nur von qualifizierten Personen durchgeführt werden.
- Das Produkt kann von Kindern ab 8 Jahren und darüber, sowie von Personen mit verringerten physischen, sensorischen oder mentalen Fähigkeiten oder Mangel an Erfahrung und Wissen benutzt werden, wenn sie beaufsichtigt oder bezüglich des sicheren Gebrauchs des Gerätes unterwiesen wurden und die daraus resultierenden Gefahren verstehen.
- Montiere das Produkt **nur**, wenn der Lieferumfang vollständig und einwandfrei ist.
- Stelle sicher, dass alle Teile unbeschädigt und sachgerecht montiert sind. Bei unsachgemäßer Montage besteht Verletzungsgefahr. Beschädigte Teile können die Sicherheit und Funktion beeinflussen.
- **Lebensgefahr durch elektrische Spannung!** Es dürfen keine elektrischen Geräte in unmittelbarer Nähe des Produkts aufgestellt werden.
- **Lebensgefahr durch elektrische Spannung!** Es dürfen keine elektrischen Geräte mit in das Produkt genommen werden.
- Stelle das Produkt nur auf einen rutschfesten, ebenen und festen Untergrund auf.
- Nimm keine Veränderungen am Produkt vor
- Kontrolliere in regelmäßigen Abständen die Befestigung.
- Bei defekten Bauteilen und/oder Leitungen darf das Produkt nicht weiterverwendet werden, wende dich an unseren Kundenservice oder eine qualifizierte Fachkraft, um den Defekt zu beseitigen.

Gefahr für Kinder



- Halte Kinder von Verpackungsmaterialien fern. Es besteht unter anderem Ersticken- gefahr!
- Halte Kinder während der Montage des Produkts fern des Aufbauortes. Der Lieferumfang enthält Kleinteile, die verschluckt werden oder zu schlimmen Verletzungen führen können.
- **Kippgefahr!** Das Produkt ist kein Kinderspielzeug oder Sportgerät. Das Produkt könnte bei einseitiger Belastung umfallen, die Folge dessen kann der Tod sein.
- Stelle das Produkt nicht direkt oder in unmittelbarer Nähe eines Spielbereiches auf.
- Erkläre den Kindern den richtigen Umgang mit dem Produkt und lass sie während des Spielens niemals unbeaufsichtigt.
- Entferne alle spitzen Objekte aus der Umgebung des Produkts. Stelle sicher, dass spielende Kinder nicht gefährdet sind.
- Stelle sicher, dass kleine Kinder keine Kleinteile in den Mund nehmen.

Verletzungsgefahr

Unsachgemäßer Umgang mit dem Produkt kann zu Verletzungen führen



- Kontrolliere das Produkt vor jeder Nutzung, auf sichtbare Schäden.
- Führe keine konstruktiven Veränderungen am Produkt durch. Für eine Veränderung muss die schriftliche Erlaubnis des Herstellers vorliegen und nach Anweisung durchgeführt werden.
- Bei Beschädigungen darf das Produkt nicht mehr benutzt werden. Beschädigte Teile müssen repariert oder durch Originalersatzteile ersetzt werden.
- Achte auf eine dauerhafte feste Installation des Produkts, um Verletzungen zu vermeiden.
- **Lebensgefahr durch elektrische Spannung und Brandgefahr:** Zum Vermeiden der Gefahr, müssen alle Installationen und Wartungsarbeiten von einer qualifizierten Elektrofachkraft nach den nationalen, lokalen Elektrovorschriften und -verfahren durchgeführt werden.

- Nimm das Produkt bei Beschädigung des Netzkabels zur Spannungsversorgung außer Betrieb, solange bis das Netzkabel durch den Hersteller, dem Kundenservice oder einer qualifizierten Elektrofachkraft ersetzt wird.
- **Lebensgefahr durch elektrische Spannung:** Bei Berührung von spannungsführenden Teilen besteht unmittelbare Lebensgefahr. Beschädigungen der Isolation oder einzelner Bauteile kann lebensgefährlich sein. -> Bei Beschädigungen der Isolation Spannungsversorgung sofort abschalten und Reparatur veranlassen.

Beschädigungsgefahr



- Unsachgemäßer Umgang mit dem Produkt kann zu Beschädigungen führen.
- Die Installation, Reparatur- und Wartungsarbeiten der Wasser- und Elektroanschlüsse dürfen nur von qualifiziertem und autorisierten Fachkräften des Installations- und Elektrohandwerks in Bezug auf nationalen, lokalen Vorschriften durchgeführt werden.
- Installiere das Produkt nur auf einen versiegelten Boden, z.B. mit flüssiger Folie.
- Öffne die Verpackung nicht mit scharfen Gegenständen (z.B. Messer, Schere oder ähnlichem), dabei kann das Produkt beschädigt werden. Sei beim Öffnen vorsichtig.
- Wenn du die Verpackung unvorsichtig mit einem Messer oder anderen spitzen Gegenständen öffnest, kann das Produkt beschädigt werden. Gehe beim Öffnen sehr vorsichtig vor.
- Steige nicht auf das Produkt, es besteht Absturzgefahr.

Explosionsgefahr



- **Achtung:** Leicht entzündlich, leicht brennbare, sowie explosive Stoffe nicht im Inneren des Produkts aufbewahren. Leicht entzündliche Stoffe können Feuer fangen.

3. Produktmerkmale

3.1. Technische Daten

Whirlpool OVALO PLUS	
Außenmaße (L x B x H)	1800 x 900 x 720 mm
Wasserkapazität	max. 285 l
Leer Gewicht	55 Kg
Eingangsspannung	220 – 240 V AC
Frequenz	50 Hz
Nennleistung	900 W
Nennstrom	max. 4,1 A
Schutzklasse	I
Lautstärke	ca. 50 dB(A)
Kabellänge (ab Pumpe)	ca. 1500 mm

Maße

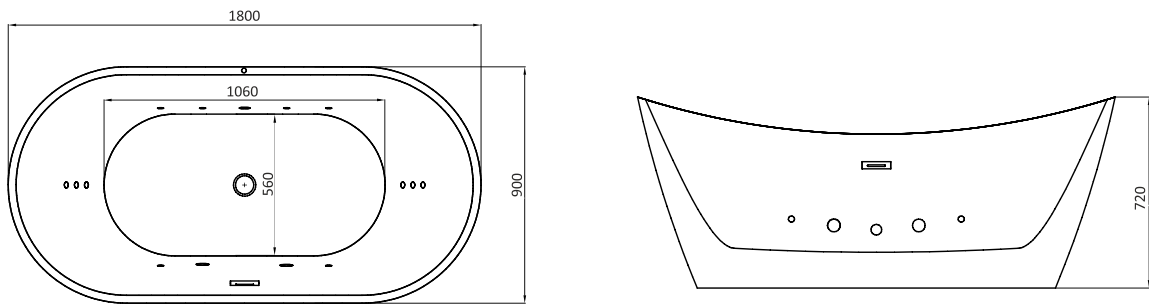



3.2. Produktbeschreibung

Dieser geräumige, ergonomisch geformte Whirlpool ist die perfekte Lösung für dein Bad und lässt keine Wünsche offen. Die Wasserstrahldüsen machen das Entspannungserlebnis perfekt. Für ein zauberhaftes Ambiente sorgt eine Unterwasser LED-Beleuchtung. Der Gebrauch als normale Badewanne ist selbstverständlich auch möglich. Das moderne Design und die unkomplizierte Funktionalität runden das Baderlebnis ab. Nicht nur die Eigenschaften sind herausragend, auch die Qualität ist hervorzuheben. Die verstellbaren Füße des Whirlpools passen sich jedem Untergrund an und mache eine Montage an vielen Orten möglich.

4. Lieferumfang

Kontrolliere bei Anlieferung die Verpackung auf äußere Beschädigungen. Des Weiteren kontrolliere unmittelbar nach dem Auspacken den Lieferumfang auf Vollständigkeit sowie den einwandfreien Zustand des Produkts und aller Komponenten. Montiere das Produkt nur, wenn der Lieferumfang vollständig und unbeschädigt ist.

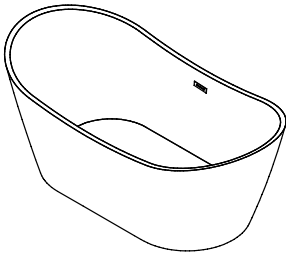
Komponenten/Teile

Nr.	Beschreibung	Menge	Abbildung
1.	Whirlpool	1	
2.	Siphon	1	
3.	Verschlussstopfen	1	

5. Montage

5.1. Sicherheitshinweise

Alle Informationen für die Sicherheit und der Gesundheit müssen gelesen werden.

Verletzungsgefahr

Unsachgemäßer Umgang bei der Montage kann zu Verletzungen führen













- Dein Produkt wird in einem Paket geliefert. Bitte stelle sicher, dass das Paket oben geöffnet wird. Sei beim Öffnen des Paketes sehr vorsichtig, da sich zerbrechliche Teile in dem Paket befinden.
- Stelle das Produkt nur auf einen rutschfesten, ebenen und festen Untergrund auf.
- Stelle sicher, das kleine Kinder keine Kleinteile in den Mund nehmen.
- Die Installationsarbeiten der Elektroanschlüsse dürfen nur von qualifiziertem und autorisierten Fachkräften des Elektrohandwerks durchgeführt werden.
- Die Installation der Wasseranschlüsse dürfen von qualifiziertem und autorisierten Fachkräften des Installationshandwerks durchgeführt werden.
- Montagefehler oder Schäden, die durch die Montage entstehen, sind von der Gewährleistung ausgeschlossen.
- Für den Aufbau des Produkts sind mindestens 2 Personen erforderlich.
- Trage bei der Montage Schutzkleidung, wie Sicherheitsschuhe und Schutzhandschuhe.

5.2. Aufbau des Produkts

Das Produkt wird zerlegt geliefert und ist mit geringem Aufwand zu montieren. Beachte die Aufbauhinweise genau. Bei nicht Einhaltung ist die Funktion und Sicherheit des Produkts nicht gewährleistet.

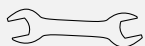
Benötigte Werkzeuge und Verbrauchsmaterialien

	Schraubendreher		Bleistift
	Wasserwaage		Maßband
	Rohrzange		Cuttermesser
	Kartuschenpistole		Dichtmittel
	Schraubenschlüssel		Sanitärabdichtband

Benötigte Werkzeuge und Verbrauchsmaterialien



- Folgenden Anweisungen müssen sorgfältig gelesen werden.
- Reinige vor dem Aufstellen des Produkts sorgfältig den Fußboden, dieser muss staubfrei sein.
- Dichte den Fußboden vor dem Aufstellen des Produkts z.B. mit flüssiger Abdichtfolie ab.
- Die Montage und der Anschluss müssen immer den zurzeit gültigen örtlichen Vorschriften entsprechen!

Aufstellen freistehender Badewannen



Freistehende Badewannen sollen generell auf den fertig gefliesten und abgedichteten Boden aufgestellt werden. Dieses Produkt wird nur auf dem Boden versiegelt, wobei immer ein Stück von der Fuge frei bleiben sollte, um mögliche undichte Stellen schnell zu bemerken, damit ein größerer Wasserschaden vermieden werden kann.

Informationen zum Elektroanschluss



Der Elektroanschluss darf nur von qualifiziertem Fachpersonal (Elektrofachkraft) nach DIN VDE 0100 durchgeführt werden. Die Installation eines 30 mA FI-Schutzschalters ist zwingend erforderlich. Das Erdungskabel des Produkts muss mit der Hauserdung verbunden werden und muss separat im Haussicherungskasten mit einer 16 A Sicherung abgesichert werden. Die nationalen, lokalen Vorschriften müssen beachtet werden. Die vom Hersteller vorgegebenen Spannungs- und Frequenzwerte sind zu beachten.

Informationen zur Dichtigkeitsprüfung



Damit es nicht zu einem ungewollten Wasseraustritt oder Schäden kommt, sollte vor der abschließenden Installation eine Dichtigkeitsprüfung durchgeführt werden.

- Kontrolliere vor der abschließenden Installation,
 - o dass alle Flexschläuche, alle Schellen an wasserführenden Komponenten fest verbunden sind. Lässt sich die Schelle oder der Anschluss bewegen, muss dieser mit geeignetem Werkzeug nachgezogen werden.
 - o dass die zusammengesteckten Rohre dicht sind. Dazu fülle die Wanne zur Hälfte mit Wasser und schaue erst einmal, ob der Verschlussstopfen sicher verschließt. Ist das in Ordnung, lass das Wasser ablaufen. Prüfe, dass die Rohrverbindungen alle sauber zusammengesteckt und abgedichtet sind.
 - o Tropft es aus einer der Verbindungen, muss der Fehler behoben werden und der Dichtheitstest muss noch einmal wiederholen werden, bis alles trocken bleibt.

Aufbau des Produkts

Entferne zuerst alle Schutzfolien von den Bauteilen. Kontrolliere den Verpackungsinhalt auf Vollständigkeit und auf eventuelle Beschädigungen.

Abbildung	Aufbauschritt
	<p>Schritt 1: Installationsmaße</p> <ul style="list-style-type: none"> - Die Abmessungen dienen nur als Referenz. Die Einbaumaße sind direkt dem Produkt zu entnehmen. - Für den Standardbetrieb des Produkts wird folgende Positionierung der Wasser- und Stromversorgung empfohlen. - Wasserabfluss (1) - Spannungsversorgung (2)

Abbildung

Aufbauschnitt

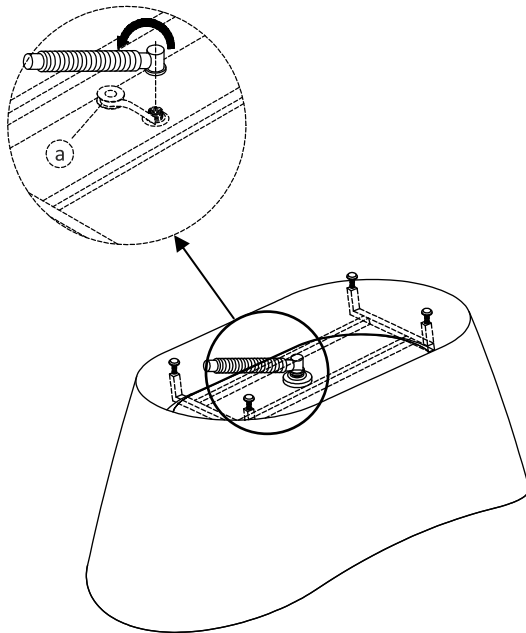

Schritt 2: Siphon installieren

- Drehe das Produkt auf den Kopf und installiere den Siphon an dem Ablauf.
Empfehlung: Zum Abdichten des Abflusses **muss** dieser mit Sanitärabdichtband (a) oder Hanf umwickelt werden.
- Installiere anschließend den Siphon am Abfluss, richte diesen in Richtung des Hausabflusses aus und verbinde das Abflussrohr mit dem Siphon.

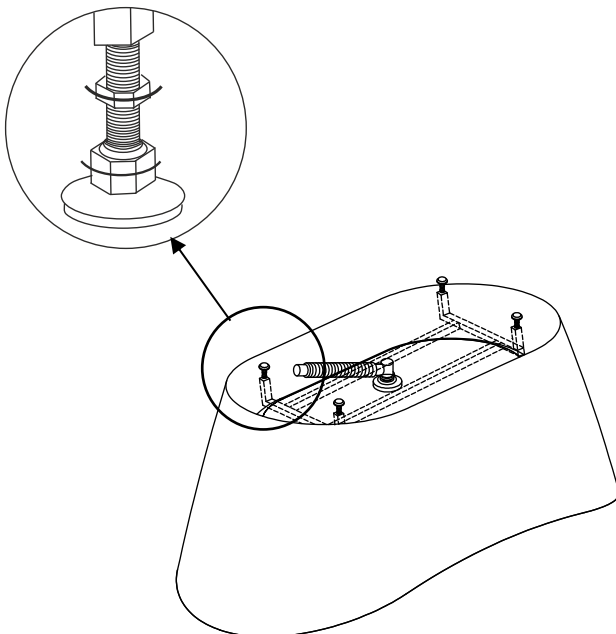

Schritt 3: Produkt ausrichten

- Richte die alle FüÙe mithilfe einer Wasserwaage waagrecht zueinander aus.
- Die FüÙe sollen mit der Produktverkleidung fluchten.
- Die Einstellschrauben müssen nach dem Ausrichten gekontert werden.

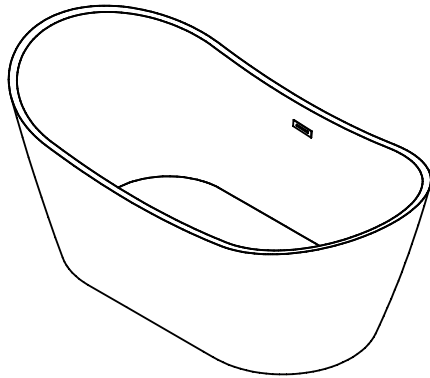
Abbildung**Aufbauschnitt****Schritt 4: Produkt aufstellen**

- Platziere das Produkt an seinem Aufstellort.
- Achten beim Platzieren des Produkts darauf, dass alle FüÙe auf dem Boden aufliegen. Liegen diese nicht komplett auf, müssen diese nachjustiert werden.
- Führe den Netzstecker aus dem Produkt heraus.
- Steck den Netzstecker in die Steckdose, diese muss Spritzwassergeschützt sein.
- Führe eine Dichtigkeitsprüfung durch (siehe oben). Dafür muss das Produkt eingeschaltet werden (siehe „Bedienelement“).
- Sind alle Anschlüsse und der Abfluss dicht, kann das Produkt (z.B. mit Silikon) zum Boden hin abgedichtet werden.
- Nimm das Produkt nur in Betrieb, wenn
 - o die FüÙe richtig eingestellt sind, ansonsten kann das Wasser nicht komplett ablaufen.
 - o alle Wasserführenden Komponenten dicht sind.

6. Anwendung

6.1. Sicherheitshinweise

Folgende Informationen für Sicherheit und Gesundheit müssen sorgfältig gelesen werden.

Verletzungsgefahr

UnsachgemäÙer Umgang beim Betrieb kann zu Verletzungen führen



- Verwende kein beschädigtes Produkt.
- Kontrolliere das Produkt vor jeder Nutzung auf sichtbare Schäden, bei groben Beschädigungen darf das Produkt nicht verwendet werden.
- Reinige das Produkt vor der ersten Benutzung gründlich, teste alle Funktionen und mache dich mit der korrekten Benutzung vertraut.
- **Rutschgefahr!** Sei vorsichtig beim Ein- und Aussteigen aus dem Produkt.
- Verzichte bei der Nutzung des Produkts auf Badesalze und -öle, diese können sich auf den Düsen und in den Rohren ablagern und Funktionen einschränken.
- **Lebensgefahr durch elektrische Spannung:** Nimm keine elektrischen Geräte mit in die Wanne und stelle diese auch nicht in unmittelbarer Reichweite auf.
- Vermeide einen Trockenlauf der Pumpe, Wasserstand muss immer über den Düsen liegen, wenn die Whirlpool Funktion gestartet wird.
- Nimm keine Tiere zum Baden oder Abduschen mit in das Produkt, das Abfluss (Siphon) oder die Düsen können durch Haare verstopfen.
- Nimm keine Veränderungen am Produkt vor.
- Das Produkt ist kein Kinderspielzeug, Kindern ist es untersagt mit dem Produkt zu spielen.

- Der Gebrauch des Produkts für Kinder ist nur unter Aufsicht einer eingewiesenen erwachsenen Person erlaubt, diese muss mit den Warnhinweisen vertraut sein.
- Bedienungsfehler oder Schäden, die durch falsche Bedienung entstehen, sind von der Gewährleistung ausgeschlossen.
- Unsachgemäßer Umgang mit dem Produkt kann zu Beschädigungen führen und der Gewährleistungsanspruch erlischt.
- Schalte das Gerät nach der Benutzung aus.

6.2. Erstinbetriebnahme

Kontrolliere vor der ersten Inbetriebnahme das Produkt auf Beschädigungen und Undichtigkeiten. Das Produkt darf nur unbeschädigt und richtig abgedichtet benutzt werden.

6.3. Betrieb

Überprüfe vor dem Gebrauch des Produkts,

- den ordnungsgemäßen Zustand.
- den elektrischen Anschluss.
- den Wasseranschluss
- die Wasserstrahldüsen
- den Abfluss
- die Funktion der LED-Beleuchtung.

Produkt ein-/ausschalten

Drücke 1x auf den Ein/Aus Schalter **(3)** zum Einschalten der Whirlpoolfunktion.

Drücke erneut auf den Ein/Aus Schalter **(3)** zum Beenden der Whirlpoolfunktion.

6.4. Bedienelemente

Bedienung und Funktionen

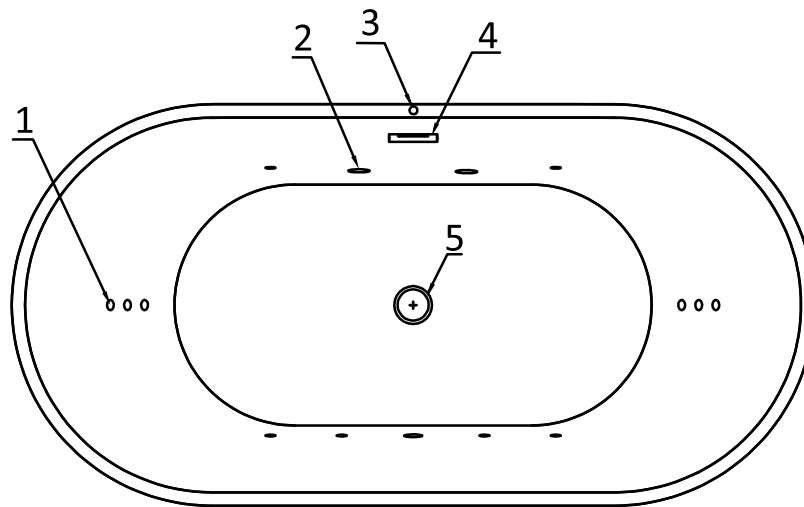

Nr.	Bezeichnung	Anzahl
1	Wasserstrahldüsen	12
2	Unterwasser LED-Beleuchtung	3
3	Ein/Aus Schalter	1
4	Wasserüberlauf	1
5	Abfluss	1

6.5. Lagerort



- Bei Lagerung Gerät nicht stürzen oder übereinanderstapeln.
- Nicht im Freien lagern.

7. Fehlerbehebung

Wenn im Betrieb folgende Störungen auftreten, überprüfe bitte folgende Fehlerursachen anhand der folgenden Tabelle. Lässt sich die Störung nicht durch die aufgeführten Maßnahmen beheben, nimm das Produkt außer Betrieb.

Fehler	Mögliche Ursache	Lösung
Das Produkt wackelt oder schwingt	<ul style="list-style-type: none"> - Das Produkt steht auf unebenen Untergrund - Stellfüße nicht richtig ausgerichtet 	<ul style="list-style-type: none"> - Das Produkt auf einen ebenen Untergrund stellen - Stellfüße ausrichten
Wasserpumpe / Düsen funktionieren nicht	<ul style="list-style-type: none"> - Spannungsversorgung getrennt - Schutzschalter hat ausgelöst - Wasserpumpe ist verstopft, blockiert oder defekt - Wasserpumpe ist defekt 	<ul style="list-style-type: none"> - Spannungsversorgung kontrollieren bzw. wieder herstellen - FI-Schalter überprüfen - Kontaktiere den Kundenservice - Kontaktiere den Kundenservice
LED schaltet nicht ein bzw. aus	<ul style="list-style-type: none"> - Spannungsversorgung getrennt - LED defekt 	<ul style="list-style-type: none"> - Spannungsversorgung kontrollieren bzw. wieder herstellen - Kontaktiere den Kundenservice
Produkt steht nicht eben	<ul style="list-style-type: none"> - Stellfüße nicht richtig ausgerichtet 	<ul style="list-style-type: none"> - Stellfüße ausrichten
Produkt verliert Wasser und steht auf dem Boden	<ul style="list-style-type: none"> - Dichtung defekt - Abfluss undicht - Schellen an Wasserführenden Komponenten haben sich gelöst 	<ul style="list-style-type: none"> - Kontaktiere den Kundenservice - Abfluss (Siphon) reinigen - Schellen nachziehen
Wasser fließt unter das Produkt	<ul style="list-style-type: none"> - Abdichtung zum Boden ist schadhaf 	<ul style="list-style-type: none"> - Abdichtung kontrollieren evtl. neu abdichten

Tritt ein weiteres Problem mit dem Produkt auf, kontaktiere uns.

8. Wartung und Pflege

8.1. Sicherheitshinweise

Verletzungsgefahr

Unsachgemäßer Umgang beim Betrieb kann zu Verletzungen führen



- Vor der Reinigung/Wartung/Pflege ist die Spannungsversorgung des Produkts auszuschalten.
- Die Reparatur- und Wartungsarbeiten der Wasser- und Elektroanschlüsse dürfen nur von qualifiziertem und autorisierten Fachkräften des Installations- und Elektrohandwerks durchgeführt werden. Für Schäden durch unsachgemäße Behandlung und/oder Reparaturen übernehmen wir keine Haftung und die Garantieansprüche erlöschen.
- Reinige das Produkt mit einem milden Reinigungsmittel und einem weichen Tuch. Azeton oder ammoniakhaltige Reinigungsmittel, sowie grobkörnige Scheuermittel sind nicht geeignet.
- Reinige die Düsen bei Verstopfung durch Haare.
- Reinige in regelmäßigen Abständen den Abfluss (Siphon). Nicht während oder kurz nach dem Betrieb!
- Kalk- und Wasserflecken können mit verdünnter Zitronen- oder Essigsäure entfernt werden.

9. Demontage

9.1. Sicherheitshinweise

Verletzungsgefahr

Unsachgemäßer Umgang bei der Demontage kann zu Verletzungen führen



- **Lebensgefahr durch elektrische Spannung:** Trenn vor der Demontage das Produkt von der Spannungsversorgung. Bei Berührung mit Spannungsführenden Komponenten kann es zu einem elektrischen Schlag kommen, dieses kann zur Folge Verbrennungen oder den Tod haben.
- Das Produkt hat ein hohes Gewicht und große Abmaße, es sind für die Demontage mindestens 2 Personen erforderlich.

Die Demontage des Produkts ist in umgekehrter Reihenfolge zur Montage durchzuführen. (siehe Kapitel Montage)

10. Entsorgung

10.1. Allgemeine Hinweise



- Entsorge das Produkt und alle Komponenten entsprechend der örtlichen und landesspezifischen Bestimmungen, dadurch werden Schäden für die Umwelt vermieden.
- Unsere Verpackungen sind aus umweltfreundlichen Materialien hergestellt. Sie können recycelt werden und somit als wertvolle Rohstoffe dienen. Entsorge das Verpackungsmaterial (Kartonagen, Schmutzverpackungen etc.) separat und fachgerecht gemäß den gültigen nationalen Vorschriften.
- Wende dich an den Hersteller, bei Unsicherheit bezüglich der Entsorgung.
- Hinweise zur fachgerechten Entsorgung erhältst du auch bei den örtlichen Entsorgungszentren.

11. Elektro- und Elektronikgeräte - Informationen für private Haushalte



Das Elektro- und Elektronikgerätegesetz (ElektroG) enthält eine Vielzahl von Anforderungen an den Umgang mit Elektro- und Elektronikgeräten. Die wichtigsten sind hier zusammengestellt.

1. Getrennte Erfassung von Altgeräten

Elektro- und Elektronikgeräte, die zu Abfall geworden sind, werden als Altgeräte bezeichnet. Besitzer von Altgeräten haben diese einer vom unsortierten Siedlungsabfall getrennten Erfassung zuzuführen. Sie haben Altbatterien und Altakkumulatoren, die nicht vom Altgerät umschlossen sind, sowie Lampen, die zerstörungsfrei aus dem Altgerät entnommen werden können, vor der Abgabe an einer Erfassungsstelle vom Altgerät zerstörungsfrei zu trennen. Altgeräte separieren, um sie für die Wiederverwendung vorzubereiten.

2. Möglichkeiten der Rückgabe von Altgeräten

Besitzer von Altgeräten aus privaten Haushalten können diese bei den Sammelstellen der öffentlich-rechtlichen Entsorgungsträger oder bei den von Herstellern oder Vertreibern im Sinne des Elektro G eingerichteten Rücknahmestellen abgeben. Ein Onlineverzeichnis der Sammel- und Rücknahmestellen finden Sie auf der Internetseite: <https://www.stiftung-ear.de> oder <https://www.take-e-back.de>.

3. Datenschutz-Hinweis

Altgeräte enthalten häufig sensible personenbezogene Daten. Dies gilt insbesondere für Geräte der Informations- und Telekommunikationstechnik wie Computer und Smartphones. Bitte beachte im eigenen Interesse, dass für die Löschung der Daten auf den zu entsorgenden Altgeräten jeder Endnutzer selbst verantwortlich ist.

4. Rücknahmepflicht der Vertreiber

Vertreiber mit einer Verkaufsfläche für Elektro- und Elektronikgeräte von mindestens 400 m² sowie Vertreiber von Lebensmitteln mit einer Gesamtverkaufsfläche von mindestens 800 m², die mehrmals im Kalenderjahr oder dauerhaft Elektro- und Elektronikgeräte anbieten und auf dem Markt bereitstellen, sind verpflichtet,

- bei der Abgabe eines neuen Elektro- oder Elektronikgerätes an einen Endnutzer ein Altgerät des Endnutzers der gleichen Geräteart, das im Wesentlichen die gleichen Funktionen wie das neue Gerät erfüllt, am Ort der Abgabe oder in unmittelbarer Nähe hierzu unentgeltlich zurückzunehmen und
- auf Verlangen des Endnutzers Altgeräte, die in keiner äußeren Abmessung größer als 25 cm sind, im Einzelhandelsgeschäft oder in unmittelbarer Nähe hierzu unentgeltlich zurückzunehmen; die Rücknahme darf nicht an den Kauf eines Elektro- oder Elektronikgerätes geknüpft werden und ist auf drei Altgeräte pro Geräteart beschränkt.

5. Bedeutung des Symbols „durchgestrichene Mülltonne“

Das auf den Elektro- und Elektronikgeräten regelmäßig abgebildeten Symbol einer durchgestrichenen Mülltonne weist darauf hin, dass das jeweilige Gerät am Ende seiner Lebensdauer getrennt vom unsortierten Siedlungsabfall zu erfassen ist.

- Hersteller-Registrierungsnummer
- Als Hersteller im Sinne des ElektroG sind wir bei der zuständigen Stiftung Elektro-Altgeräte Register (Nordostpark 72, 90411 Nürnberg) unter der folgenden Registrierungsnummer registriert: WEEE-Reg.-Nr. DE86467979



Home Deluxe GmbH

Schanzweg 2

32312 Lübbecke

Deutschland

Tel.: +49 (0)5743 6181-0

www.home-deluxe-gmbh.de

GA-056-00_OVALO PLUS

2023/02